



01715E00

- Взрывозащита по
  - CENELEC
  - IEC
- Применяется
  - в зоне 1 и в зоне 2
  - в зоне 21 и в зоне 22
- Зондирующее исполнение
- С соединительной проводкой 6 м
- Цвет: красный, желтый, зеленый, синий, белый
- 2 контактных элемента
  - Размыкающий / замыкающий
  - Размыкающий / размыкающий
  - Замыкающий / замыкающий
- Перемена цвета с помощью цветных пластин

1

2

3

4

5

6

7

8

9

10

11

12



13

14





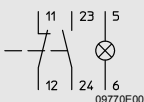
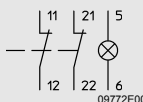
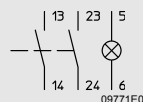

## Таблица данных

Исполнение	Описание	Номер заказа	Вес кг
 8018 выключатель со светящейся кнопкой	с соединительной проводкой длиной 6 м		
	контакты: 1 размыкающий + 1 замыкающий	<b>8018/3113-al-6</b>	0,740
	контакты: 2 размыкающих	<b>8018/3123-al-6</b>	0,740
	контакты: 2 замыкающих	<b>8018/3133-al-6</b>	0,740
Указание	Цветные фильтры красный, голубой, зеленый, желтый, белый, находятся в упаковке. Позолоченные контакты по запросу.		

## Технические данные

Взрывозащита	 II 2 G EEx md IIC T6  II 2 D IP66 T80 °C PTB 02 ATEX 2129 X		
газо-взрывозащита			
пыле-взрывозащита			
Сертификаты			
Измерительное напряжение	макс. 270 В		
Контактный элемент	12 В - 10 % ... 254 В + 6 % AC / DC		
Часть св. сигнализатора			
Измерительный ток	макс. 6 А		
Контактный элемент	0,014 А при 24 В DC		
Часть св. сигнализатора			
Соединительная схема	 09770E00	 09772E00	 09771E00
	8018/3113	8018/3123	8018/3133
Светящийся элемент	белая LED 1200 cd/m <sup>2</sup> цвета: красный, голубой, зеленый, желтый, белый благодаря цветным пластинкам		
Подключение	6-полюсная проводка H05 6 x 0,75 мм <sup>2</sup>		
Вид защиты	степень защиты по IEC / CEI 60 529 IP 65		

Принадлежности и запчасти

Наименование	Рисунок	Описание	Номер заказа	Вес кг	
Запасной ключ	 10545E00	для всех кнопок с ключом/выключателей с ключом			
		Стандартное исполнение MS1	3746050	0,001	
		Специальное закрытие MS2 ... MS 20 (указать текстом)	3746060	0,001	
Шильдики обозначения для кнопочного выключателя и селектора-выключателя	 05753E00	Цвет	Текст		
		синий	пустой	8602934856	0,001
		желтый	пустой	8602935856	0,001
		красный	пустой	8602930856	0,001
		зеленый	пустой	8602931856	0,001
		белый	пустой	8602933856	0,001
		черный	пустой	8602932856	0,001
		черный	I	8602920840	0,001
		зеленый	I	8602907840	0,001
		белый	I	8602929840	0,001
		черный	II	8602921840	0,001
		зеленый	II	8602908840	0,001
		красный	0	8602902840	0,001
		черный	0	8602914840	0,001
		черный	I 0	8602913840	0,001
		красный	↷	8602901840	0,001
		черный	↗	8602912840	0,001
		черный	ВКЛ	8602922840	0,001
		красный	ВЫКЛ	8602905840	0,001
		красный	ВЫКЛ	8602904840	0,001
черный	ВЫКЛ	8602916840	0,001		
красный	СТОП	8602903840	0,001		
черный	СТОП	8602915840	0,001		
зеленый	ВКЛ	8602906840	0,001		
Дополнительный шильдик обозначения	 05543E00	шильдик, размер 1, без вкладыша	8602904800	0,001	
		шильдик, размер 2, без вкладыша	8602907800	0,001	
		для передних элементов, встраиваются в нормир. отверстия диам. 30,5 мм			
		Указывать текст вкладыша:			
		текст	РУЧНОЙ - 0 - АВТО	I - 0 - II	
			ВЫКЛ - • - ВКЛ	0 - I - II	
			0 - I	0 - рабоч. - I	
			I - II	0 - • - I	
		вкладыши: без обозначения			
Передний элемент	 05044E00	для выключателя со светящейся кнопкой (зондирующий)	8602024030	0,001	
Цветной фильтр	 05356E00	цветные пластины для вкладывания в передний элемент			
		цвет:			
		белый		8602925580	0,001
		красный		8602926580	0,001
		желтый		8602927580	0,001
		зеленый		8602928580	0,001
		голубой		8602929580	0,001
Затвор	 05647E00	для закрытия неиспользованных отверстий крышки диам. 30,5 мм	8602801587	0,006	

8003, 8013, 8018 Чертежи

1  
2  
3  
4  
5  
6  
7  
8  
9  
10  
11  
12  
13  
14

Чертеж (все размеры в мм) - Возможны изменения

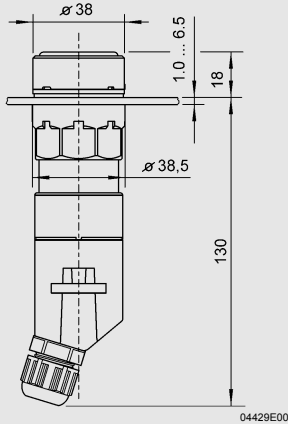

**8003/1.1-001**  
Кнопочный выключатель с присоединительным корпусом

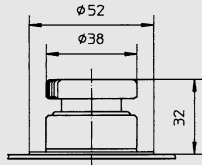

**8003/...-003, -010, -012**  
Грибковая кнопка, грибковая блокировочная кнопка

04422E00

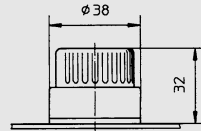

**8003/...-005**  
Селектор-выключатель

04426E00

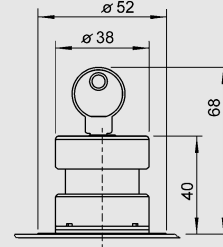

**8003/...-006, -009**  
Грибковая кнопка с ключом

04426E00

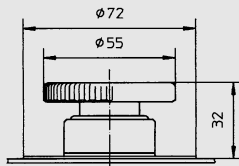

**8003/...-015**  
Грибковая блокировочная кнопка

04424E00

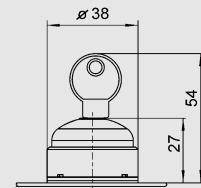

**8003/...-008**  
Выключатель с ключом

10546E00



Схема отверстий для построения нескольких приборов для монтажа в пульт с диаметром накладки 38 мм

04488E00

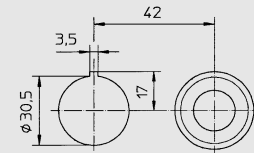
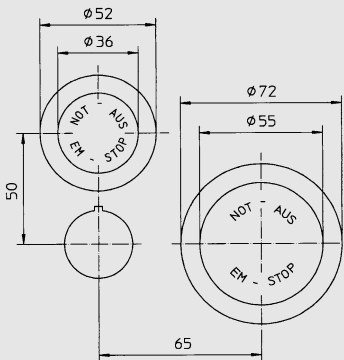

Модульный размер для кнопки аварийного отключения (8003/...-015 грибковая блокировочная кнопка)

08747E00

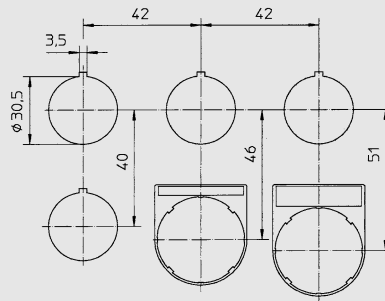

Модульный размер с/без дополнительного обозначительного шильдика

08746E00

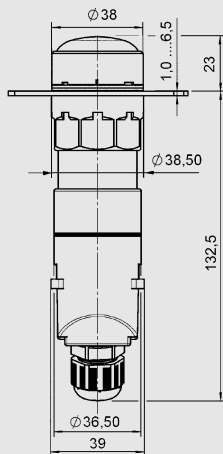

**8013/3.1** Световой сигнализатор с присоединительным корпусом

03314E00

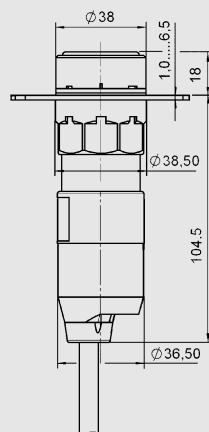

**8018** Выключатель со светящейся кнопкой

03315E00